



Instrukcja obsługi i instalacji



Wideomonitor
2-przewodowy
BCS-MON7200W-2W

Uwagi:

- Niniejsza instrukcja została sporządzona wyłącznie w celach informacyjnych.
- Producent zastrzega sobie prawo do modyfikacji charakterystyki technicznej opisanych tu produktów oraz software'u w dowolnym czasie i bez uprzedniego powiadomienia. Zmiany te zostaną uwzględnione w następnych edycjach tego dokumentu.
- Aby uzyskać dalsze informacje skontaktuj się z dystrybutorem marki BCS lub odwiedź stronę internetową www.bscctv.pl .

SPIS TREŚCI

| | |
|--|-----------|
| 1. INFORMACJE WSTĘPNE..... | 5 |
| 1.1 WYGLĄD | 5 |
| 1.2 PRZYCISKI | 5 |
| 2. OPIS FUNKCJI PODSTAWOWYCH..... | 6 |
| 2.1 EKRAAN GŁÓWNY | 6 |
| 2.2 POŁĄCZENIA | 8 |
| 2.2.1 Odebranie rozmowy z panelu zewnętrznego..... | 8 |
| 2.2.2 Połączenie z innym monitorem | 8 |
| 2.2.3 Podgląd kamer paneli zewnętrznych | 12 |
| 2.2.4 Otwarcie komunikacji audio z wybranym panelem zewnętrznym | 13 |
| 2.2.5 Podgląd kamer IP..... | 13 |
| 2.2.6 Przeglądanie historii połączeń | 15 |
| 2.2.7 Wykonanie zdjęcia z kamery panelu zewnętrznego..... | 16 |
| 2.2.8 Wykonanie nagrania wideo z kamery panelu zewnętrznego | 16 |
| 2.2.9 Dodanie nowego wpisu do listy kontaktów | 17 |
| 2.3 FUNKCJA ALARM | 18 |
| 2.3.1 Aktywacja funkcji Alarm | 18 |
| 2.3.2 Dezaktywacja funkcji Alarm | 19 |
| 2.3.3 Przeglądanie historii zdarzeń alarmowych: | 19 |
| 2.4 WIADOMOŚCI | 20 |
| 2.4.1 Wiadomości audio-wideo nagrywane przez gości..... | 20 |
| 2.4.2 Wiadomości tekstowe..... | 21 |
| 2.4.3 Przeglądanie zdjęć przechwyconych z kamer paneli zewnętrznych | 21 |
| 2.4.4 Odtwarzanie zapisanych nagrań wideo z kamer paneli zewnętrznych..... | 22 |
| 2.5 USTAWIENIA UŻYTKOWNIKA..... | 22 |
| 2.5.1 Ustawienia głośności oraz melodii dzwonka | 22 |
| 2.5.2 Ustawienia czasu rozmowy / wywołania / podglądu | 23 |
| 2.5.3 Zmiana hasła użytkownika, aktywacji / dezaktywacji alarmu..... | 23 |
| 2.5.4 Ustawienia ekranu..... | 24 |
| 2.5.5 Aktywacja trybu DND (nie przeszkadzać) | 25 |
| 2.5.6 Funkcja Czyszczenie | 25 |
| 2.5.7 Przywrócenie domyślnych ustawień użytkownika | 26 |
| 2.5.8 Sprawdzenie pojemności karty pamięci..... | 26 |
| 2.5.9 Aktywacja / dezaktywacja sygnalizacji dotyku ekranu..... | 27 |
| 2.5.10 Aktywacja / dezaktywacja funkcji Zrób Zdjęcie | 27 |
| 3. PROGRAMOWANIE..... | 28 |
| 3.1 WPROWADZENIE | 28 |
| 3.2 USTAWIENIA SYSTEMU | 28 |

| | | |
|-----------|--|-----------|
| 3.3 | NUMER LOKALU | 29 |
| 3.4 | USTAWIENIA SIECIOWE | 30 |
| 3.5 | KONFIGURACJA WEJŚĆ (PANELI ZEWNĘTRZNYCH)..... | 30 |
| 3.5.1 | <i>Zmiana ustawień Wejść</i> | 31 |
| 3.5.2 | <i>Dodanie kolejnego panelu zewnętrznego do monitora</i> | 31 |
| 3.5.3 | <i>Konfiguracja wejść za pomocą funkcji Znajdź Panel</i> | 32 |
| 3.5.4 | <i>Zmiana adresu IP panelu zewnętrznego z poziomu monitora</i> | 33 |
| 3.6 | KONFIGURACJA KAMER CCTV IP..... | 35 |
| 3.6.1 | <i>Dodawanie kamer z poziomu Ustawień użytkownika</i> | 35 |
| 3.7 | KONFIGURACJA MONITORÓW DODATKOWYCH..... | 37 |
| 3.7.1 | <i>Informacje ogólne</i> | 37 |
| 3.7.2 | <i>Funkcjonalność Monitora Dodatkowego</i> | 37 |
| 3.7.3 | <i>Ustawienie adresu IP</i> | 38 |
| 3.7.4 | <i>Ustawienie Numeru Lokalu</i> | 38 |
| 3.8 | KALIBRACJA EKRANU | 39 |
| 3.9 | PROGRAMOWANIE FUNKCJI ALARM | 40 |
| 3.9.1 | <i>Informacje wstępne</i> | 40 |
| 3.9.2 | <i>Ustawienia Stref (czujek)</i> | 41 |
| 3.9.3 | <i>Ustawienia Trybów Pracy</i> | 42 |
| 4. | SPECYFIKACJA TECHNICZNA..... | 43 |
| 5. | MONTAŻ | 44 |
| 5.1 | KONFIGURACJA PODSTAWOWA: | 44 |
| 5.2 | ROZBUDOWA SYSTEMU: | 45 |
| 6. | TABELA ODLEGŁOŚCI / OKABLOWANIA | 46 |
| 7. | NAJCZĘŚCIEJ ZADAWANE PYTANIA..... | 46 |

1. Informacje wstępne

Monitor BCS-MON7200W-2W do prawidłowej pracy wymaga podłączenia do systemu adaptera BCS-ADIP oraz zasilacza BCS-ZA2425 (Patrz: Rozdział 5. Montaż).

1.1 Wygląd

| Model | Zdjęcie | Ekran / przekątna | Karta pamięci | Dodatkowe przyciski | Montaż |
|-------------|---|----------------------|---|---------------------|-----------|
| MON7200W-2W |  | Pojemnościowy, 7" | Gniazdo na kartę micro SD (max 32 GB) | Sensoryczne | Natynkowy |

Tabela 1-1

1.2 Przyciski

Wygląd przycisków ilustruje rys. 1-1. Funkcje przycisków są opisane w tabeli 1-2.



Rys. 1-1

Rozmieszczenie przycisków w poszczególnych modelach może być różne, jednakże ich funkcje są takie same:

| Lp. | Nazwa | Funkcja |
|-----|---------|---|
| 1 | SOS | Wywołanie Portiera (funkcja niedostępna dla systemów jednorodzinnych) |
| 2 | Menu | Powrót do głównego menu |
| 3 | Call | Odebranie / zakończenie rozmowy |
| 4 | Monitor | Podgląd kamery w panelu zewnętrznego, zdefiniowanego w systemie jako Panel Główny |
| 5 | Unlock | Naciśnięcie w trakcie wywołania, rozmowy lub podglądu kamery w panelu zewnętrznym powoduje otwarcie drzwi |

Tabela 1-2

2. Opis funkcji podstawowych

2.1 Ekran główny

Na ekranie głównym można wyróżnić:

1. Pasek informacyjny
2. Menu główne
3. Pasek narzędzi



Rys. 2-1

Znaczenie ikon paska informacyjnego:





| Ikona | Opis |
|---|--|
|  | Podłączenie do sieci |
|  | Utrata komunikacji z panelem zewnętrznym |
|  | Aktywny tryb „Nie przeszkadzać” |
|  | Informacja o obecności karty pamięci |

Tabela 2-1

Znaczenie ikon menu głównego przedstawi poniższa tabela:





| Ikona | Opis |
|--|---|
|  | Połączenia: <ul style="list-style-type: none"> • Interkom • Książka telefoniczna oraz historia połączeń • Podgląd kamer paneli zewnętrznych oraz kamer IP |
|  | Kamery: <ul style="list-style-type: none"> • Wywołuje obraz z kamery zdefiniowanej jako IPC1 • Sekwencyjne przełączanie kanałów wideo |
|  | Alarm: <ul style="list-style-type: none"> • Definiowanie funkcji Alarm • Ustawienia czujek alarmowych oraz trybów pracy • Historia alarmów |
|  | Wiadomości: <ul style="list-style-type: none"> • Wiadomości tekstowe • Wiadomości audio-wideo nagrywane przez gości • Zarządzanie zdjęciami oraz nagraniami wideo |
|  | Ustawienia: <ul style="list-style-type: none"> • Ustawienia użytkownika oraz ustawienia systemu • Włączanie sygnalizacji dotyku • Włączanie funkcji Zrób Zdjęcie |

Tabela 2-2

Opis przycisków paska narzędzi:



| Ikona | Opis |
|---|---|
|  | <ul style="list-style-type: none"> • Aktywacja przekaźnika w module przekaźnikowym BCS-MODKD(2) podłączonego do panelu zewnętrznego, zdefiniowanego definiowany jako Panel Główny. • Jeśli Panel Główny nie ma podłączonego modułu BCS-MODKD(2) przycisk aktywuje przekaźnik domyślny w panelu zewnętrznym. • Po naciśnięciu tego przycisku panel zewnętrzny nie emituje komunikatu głosowego, informującego o otwarciu wejścia. Funkcja ta jest dedykowana do sterowania bramą lub innym urządzeniem. |
|  | <ul style="list-style-type: none"> • Przycisk aktywacji wyjścia przekaźnikowego monitora BCS-MON7200W / 7210W. • Przekaźnik działa w trybie monostabilnym, czas pracy jest ustawiony fabrycznie na 5s. |
|  | Przycisk aktywacji / dezaktywacji funkcji Alarm. |

Tabela 2-3

2.2 Połączenia

2.2.1 Odebranie rozmowy z panelu zewnętrznego

Po naciśnięciu przycisku wywołania na panelu zewnętrznym monitor emituje akustyczny sygnał wywołania, a na ekranie pojawia się obraz z kamery danego panelu oraz graficzny interfejs rozmowy.

Aby rozpocząć rozmowę:

- należy nacisnąć przycisk „Call”, znajdujący się na obudowie monitora
- lub przycisk „Odbierz” na graficznym interfejsie rozmowy.

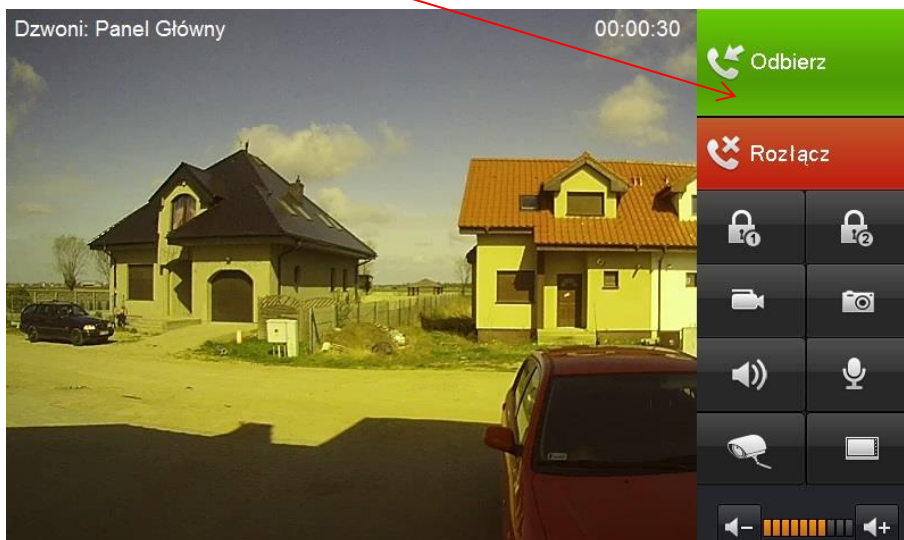

Aby zakończyć rozmowę należy:

- ponownie nacisnąć przycisk „Call”,
- lub przycisk „Rozłącz” na graficznym interfejsie rozmowy,
- rozmowa zakończy się automatycznie, gdy minie zaprogramowany czas przeznaczony na rozmowę (patrz: Ustawienia>>Rozmowa>>Czas Rozmowy PAN).

2.2.2 Połączenie z innym monitorem

System umożliwia nawiązanie połączenia pomiędzy wszystkimi monitorami w obrębie tego samego budynku (dotyczy monitorów, na których ustawiono jako Panel Główny ten sam panel zewnętrzny).

Aby wykonać połączenie do innego monitora w systemie, niezależnie od trybu, w jakim on pracuje (Główny, Dodatkowy, czy też monitor w innym mieszkaniu) należy wejść do menu Połączenia>>Połączenia, a następnie wprowadzić na klawiaturze właściwy numer i potwierdzić naciskając przycisk słuchawki:

A) Wywołanie monitora w innym mieszkaniu:

- wprowadź odpowiedni numer lokalu
- następnie naciśnij słuchawkę

**B) Wywołanie Monitora Dodatkowego:**

- wprowadzić numer w formie „-X”, gdzie „X” oznacza kod Monitora Dodatkowego, jest to cyfra od 1 do 5 (na przykład : „-1”)
- następnie naciśnij słuchawkę



C) Wywołanie Monitora Głównego:

- wprowadź numer lokalu (fabrycznie jest to numer 9901),
- następnie naciśnij słuchawkę

**D) Połączenie z wykorzystaniem książki telefonicznej (Kontakty):**

- funkcja książki telefonicznej ułatwia wykonywanie połączeń do innych monitorów, niezależnie od tego czy monitor jest ustawiony jako Główny, Dodatkowy, czy też znajduje się w innym lokalu,
- aby z niej skorzystać otwórz menu: Połączenia>>Połączenia,
- naciśnij symbol książki telefonicznej,



- następnie naciśnij polecenie Dodaj aby stworzyć nowy wpis,



- uzupełnij pole Nazwisko oraz Nr. Lokalu,
- jeśli definiujemy monitor Główny należy wpisać w polu Nr. Lokalu numer **9901**,
- jeśli definiujemy monitor Dodatkowy w polu Nr. Lokalu należy wprowadzić jego numer porządkowy (patrz: punkt B), na przykład **-1**,



- naciśnij polecenie Zapisz aby zachować nowy wpis w książce telefonicznej,
- aby wykonać połączenie z wykorzystaniem Kontaktów należy wybrać żądany wpis z listy, a następnie wybrać polecenie Połącz.



Aby zakończyć rozmowę naciśnij przycisk „Call” lub ikonę „Rozłącz”. Dodatkowo rozmowa zakończy się automatycznie, gdy minie zaprogramowany czas przeznaczony na rozmowę.

2.2.3 Podgląd kamer paneli zewnętrznych

Aby wyświetlić obraz z kamery panelu zewnętrznego, ustawionego jako Główny należy:

- wcisnąć przycisk „Monitor” na obudowie monitora lub wybrać polecenie „Podgląd” w menu „Połączenia”,
- wybierz zakładkę „Panel Podrzędny” i wskaż panel,



- alternatywnie można użyć przycisku „Monitor”, znajdującego się na obudowie monitora (symbol kamery),
- na ekranie zostanie wyświetlony obraz z kamery, oraz graficzny interfejs umożliwiający przełączenie kanału wideo (obsługa do 20 paneli zewnętrznych),

otwarcie drzwi, otwarcie urządzenia dodatkowego (np. bramy) wykonanie zdjęcia oraz nagrania wideo,

- aby zakończyć podgląd naciśnij przycisk „Monitor” lub przycisk „Powrót”, monitor powróci do poprzedniego menu.

2.2.4 Otwarcie komunikacji audio z wybranym panelem zewnętrznym

System umożliwia otwarcie komunikacji audio z wybranym panelem zewnętrznym bez konieczności naciśnięcia przycisku wywołania na panelu zewnętrznym (zależnie od wersji firmware'u).

Aby otworzyć komunikację audio:

- wywołaj podgląd z kamery wybranego panelu zewnętrznego (patrz: punkt 2.2.3),
- następnie naciśnij na obudowie monitora przycisk „Call” (symbol słuchawki),



- po jego naciśnięciu zostanie otwarta obustronna komunikacja audio z wybranym wejściem,
- aby zakończyć komunikację audio naciśnij ponownie przycisk „Call”.

2.2.5 Podgląd kamer IP

Aby wyświetlić obraz z kamery IP należy nacisnąć przycisk „Kamery”, znajdujący się na ekranie głównym monitora:



- na monitorze zostanie wyświetlony obraz z pierwszej zdefiniowanej kamery, oznaczonej jako „IPC1”,
- następnie możliwe jest sekwencyjne przełączanie obrazu z pozostałych kamer IP, lub powrót do menu głównego.

Aby wyświetlić obraz ze wskazanej kamery IP, innej niż kamera oznaczona jako IPC1 należy:

- wejść do menu „Połączenia”,
- wybrać polecenie „Podgląd” a następnie „IPC”,
- wskazać kamerę, z której obraz chcemy wyświetlić,



- na ekranie pojawi się obraz z kamery oraz przyciski: przełączenia na następny / poprzedni kanał oraz przycisk aktywacji przekaźnika w panelu zdefiniowanym w ustawieniach Wejść monitora jako Panel Główny i przekaźnika dodatkowego w module BCS-MODKD(2) do niego podłączonym,



- jeśli panel zdefiniowany jako Panel Główny nie obsługuje modułu BCS-MODKD(2) lub nie jest on do panelu podłączony, naciśnięcie przycisku aktywacji drugiego przekaźnika spowoduje aktywację przekaźnika domyślnego w panelu zewnętrznym,
- każdy monitor obsługuje do 32 kamer IP marki BCS Line lub kamer innych producentów, wspierających protokół Onvif (wersja 2.4),
- aby zakończyć podgląd naciśnij przycisk „Monitor” (symbol kamerki) na obudowie monitora lub przycisk „Powrót” na ekranie.

2.2.6 Przeglądanie historii połączeń

Monitor informuje o pojawieniu się nowych, nieodebranych połączeń za pomocą cyfry, oznaczającej liczbę nieodebranych połączeń, jaka pojawia się na ikonie „Połączenia”.

Aby przejrzeć historię połączeń należy:

- wejść do menu „Połączenia”, a następnie kliknij przycisk „Historia”,
- możliwe jest usunięcie pojedynczego wpisu lub całej historii,
- jeśli gość pozostawił dla lokatora wiadomość audio-wideo, wówczas na liście połączeń nieodebranych, obok wpisu będzie znajdowała się ikonka kamery, po jej naciśnięciu na ekranie zostanie odtworzone nagranie audio-wideo.



2.2.7 Wykonanie zdjęcia z kamery panelu zewnętrznego

Funkcja dotyczy monitorów z zainstalowaną kartą pamięci. Aby wykonać zdjęcie podczas podglądu lub rozmowy naciśnij przycisk „Zdjęcie”.

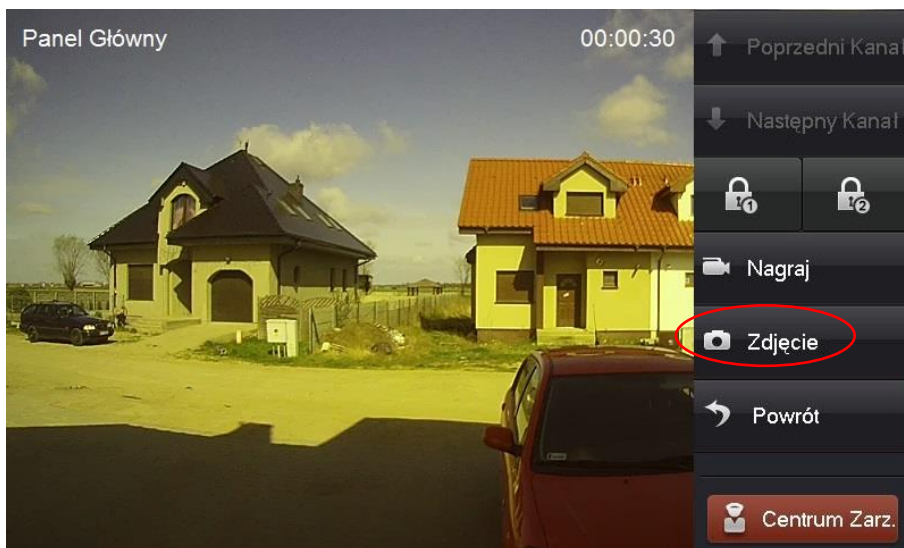

Przechwycone zdjęcia znajdują się w menu: Wiadomości>>Filmy i Zdjęcia>>Zdjęcia.

2.2.8 Wykonanie nagrania wideo z kamery panelu zewnętrznego

Funkcja dotyczy monitorów z zainstalowaną kartą pamięci. Aby rozpocząć nagrywanie:

- gdy na ekranie zostanie wyświetlony obraz z kamery panelu zewnętrznego (podczas rozmowy lub podglądu) naciśnij przycisk „Nagraj”,

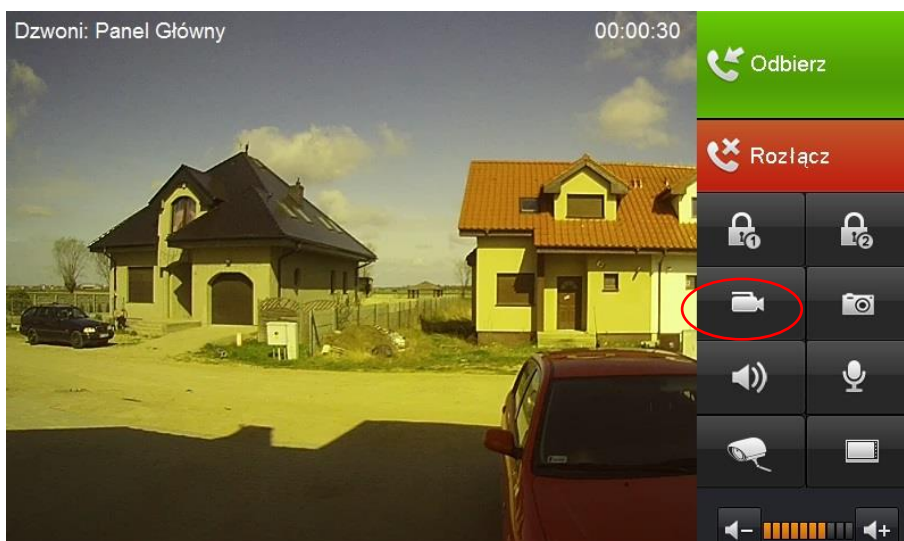

- aby zatrzymać nagrywanie naciśnij tą ikonę ponownie lub zaczekaj na koniec nagrania
- przechwycone nagrania znajdują się w menu: Wiadomości>>Filmy i Zdjęcia>>Filmy.

2.2.9 Dodanie nowego wpisu do listy kontaktów

Procedura dodawania nowego wpisu do listy kontaktów jest opisana w punkcie 2.2.2 (Połączenie z innym monitorem>>podpunkt D). Możliwe jest również zapisywanie nowych kontaktów z historii połączeń. W tym celu:

- wejdź do menu Połączenia>>Historia,
- wybierz z listy numer, który chcesz zapisać i kliknij polecenie „Zapisz”,



- wprowadź opis kontaktu i naciśnij przycisk „Zapisz”,



2.3 Funkcja Alarm

2.3.1 Aktywacja funkcji Alarm

Aby włączyć funkcję Alarm:

- naciśnij przycisk „Włącz”, znajdujący się w prawym dolnym narożniku ekranu,
- następnie wybierz jeden spośród czterech dostępnych trybów pracy (Wyjście, W Domu, Noc, Własny),



- podaj hasło aktywacji (fabrycznie 123456),

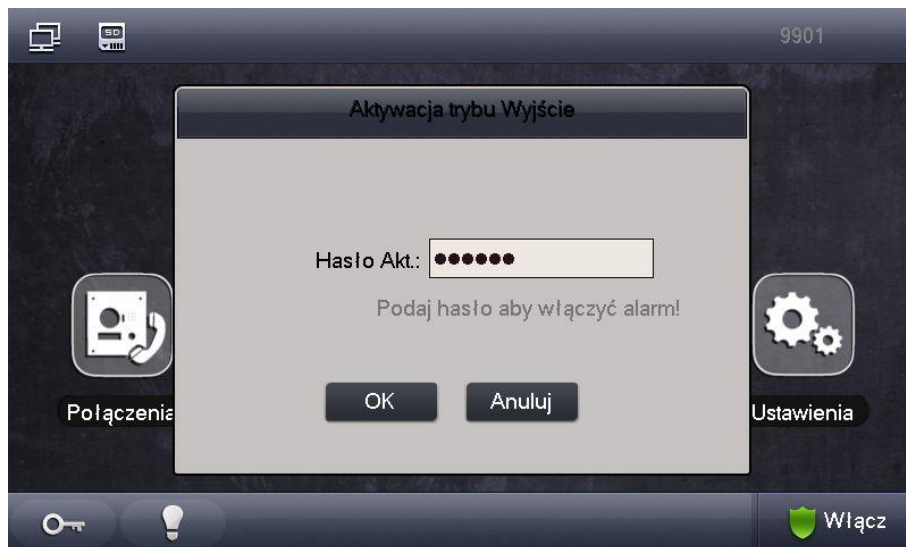

- alarm zostanie aktywowany po zakończeniu odliczania czasu na wyjście w przypadku alarmu opóźnionego lub od razu w przypadku alarmu natychmiastowego.

2.3.2 Dezaktywacja funkcji Alarm

Aby wyłączyć funkcje Alarm:

- naciśnij przycisk „Wyłącz”, znajdujący się w prawym dolnym narożniku ekranu głównego,
- następnie podaj hasło dezaktywacji (fabrycznie 123456).



2.3.3 Przeglądanie historii zdarzeń alarmowych:

Aby otworzyć historię:

- Otwórz menu Alarm>>Historia,
- Na ekranie zostanie wyświetlona lista, zawierająca informacje o czasie zajścia zdarzenia, numerze strefy oraz typu czujnika,

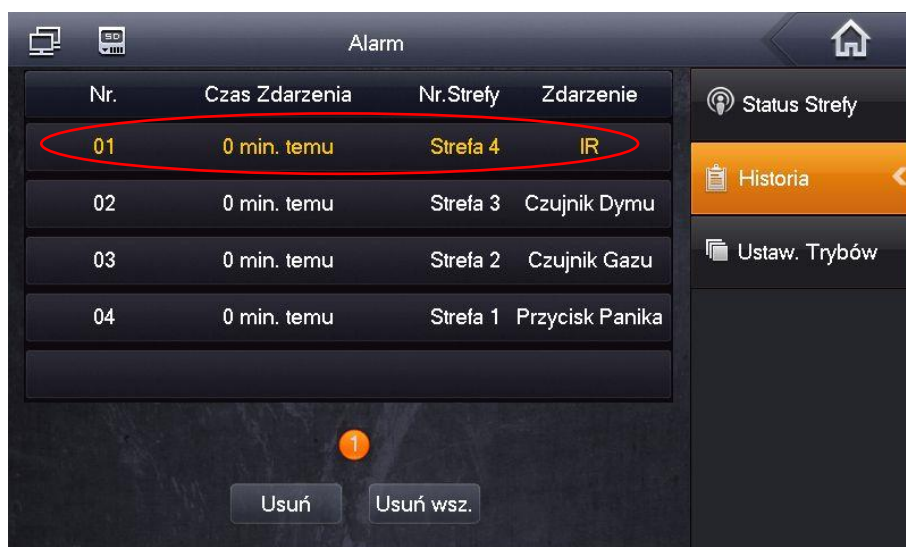

- Aby usunąć wybrane zdarzenia naciśnij przycisk „Usuń”,
- Aby usunąć wszystkie zdarzenia naciśnij przycisk „Usuń wsz.”.

2.4 Wiadomości

2.4.1 Wiadomości audio-wideo nagrywane przez gości

Obecność nowej wiadomości audio-wideo, nagranej przez gości jest sygnalizowana na liście połączeń nieodebranych w menu Połączenia poprzez pojawienie się ikony kamery, znajdującą się obok wpisu dotyczącego nieodebranego połączenia. Aby odtworzyć wiadomość:

- naciśnij ikonę kamery,



Aby zarządzać wiadomościami audio-wideo:

- otwórz menu Wiadomości>>Wiadomości od Gości,
- użytkownik może odtworzyć / usunąć dowolne nagranie z listy.



2.4.2 Wiadomości tekstowe

Nadejście wiadomości tekstowej jest sygnalizowane za pomocą cyfry oznaczającej ilość nieodebranych wiadomości na ikonie menu Wiadomości (dotyczy systemów wielorodzinnych). Aby zarządzać wiadomościami tekstowymi należy:

- otworzyć menu Wiadomości>>Tekstowe,
- na ekranie pojawi się lista wiadomości,
- użytkownik może wyświetlić/usunąć dowolną wiadomość.



2.4.3 Przeglądanie zdjęć przechwyconych z kamer paneli zewnętrznych

Aby otworzyć listę zapisanych zdjęć:

- otwórz menu Wiadomości>>Filmy i Zdjęcia>>Zdjęcia,
- na ekranie pojawi się lista zapisanych zdjęć,
- użytkownik może wyświetlić/usunąć dowolne zdjęcie.



2.4.4 Odtwarzanie zapisanych nagrań wideo z kamer paneli zewnętrznych

Aby otworzyć listę nagrań wideo:

- otwórz menu Wiadomości>>Filmy i Zdjęcia>>Filmy,
- na ekranie pojawi się lista zapisanych nagrań video,



2.5 Ustawienia Użytkownika

2.5.1 Ustawienia głośności oraz melodii dzwonka

Otwórz menu Ustawienia>>Ustawienia Użytkownika>>Dzwonki. Na ekranie pojawi się okno umożliwiające zdefiniowanie następujących parametrów:

- **Wywołanie** – wybór melodii sygnału wywołania,
- **Gł. Dzwonka** – głośność sygnału wywołania,
- **Alarm** – wybór melodii sygnału alarmowego,
- **Gł. Alarmu** – głośność sygnału alarmowego,
- **Głośność** – głośność rozmowy.



2.5.2 Ustawienia czasu rozmowy / wywołania / podglądu

Otwórz menu Ustawienia>>Ustawienia Użytkownika>>Czasy. Na ekranie pojawi się okno umożliwiające zdefiniowanie następujących parametrów:

- **Czas Dzwonienia PAN** - gdy dzwoni panel zewnętrzny (15 - 120 sekund);
- **Czas Dzwonienia MON** - gdy dzwoni inny monitor (15 - 120 sekund);
- **Czas Rozmowy PAN** - z panelem zewnętrznym (15 - 120 sekund);
- **Czas Rozmowy MON** - z innym monitorem (5 - 60 minut)
- **Czas Podglądu** – kamery panelu zewnętrznego lub IPC (15 - 300 sekund);
- **Czas Nagrania** - kamery panelu zewnętrznego (15 - 300 sekund);
- **Czas Wiadomości PAN** – długość wiadomości audio-video, nagrywanej za pomocą panelu zewnętrznego w przypadku nieodebrania rozmowy przez lokatora (0 - 90 sekund).



2.5.3 Zmiana hasła użytkownika, aktywacji / dezaktywacji alarmu

Otwórz menu Ustawienia>>Ustawienia Użytkownika>>Hasła, na ekranie pojawi się okno umożliwiające zdefiniowanie następujących parametrów:

- **Użytkownik** – zmiana hasła Użytkownika,
- **Hasło Akt. / Dez.** – zmiana hasła aktywacji / dezaktywacji funkcji Alarm,
- **Przymus** – funkcja nieaktywna, dla przyszłych zastosowań.

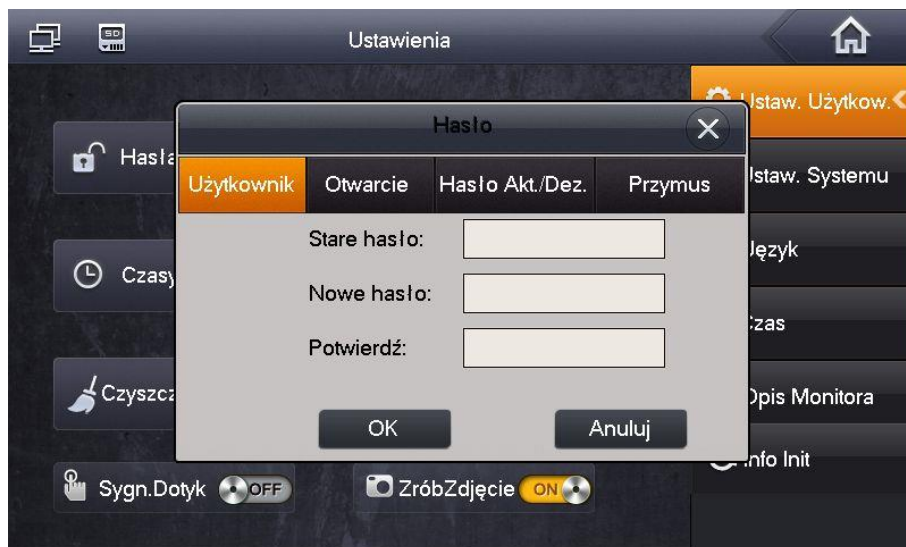

2.5.4 Ustawienia ekranu

Otwórz menu Ustawienia>>Ustawienia Użytkownika>>Ekran. Na ekranie pojawi się okno umożliwiające zdefiniowanie następujących parametrów:

- **Jasność** – ustawienie jasności ekranu,
- **Uruchom wygaszacz po** – ustawienie czasu aktywacji wygaszacza ekranu.



2.5.5 Aktywacja trybu DND (nie przeszkadzać)

Po aktywacji trybu DND wywołanie monitora (przez zdefiniowany) czas będzie niemożliwe. Informacja o próbie połączenia zostanie jednak umieszczona na liście połączeń nieodebranych monitora. Aby aktywować funkcję:

- otwórz menu Ustawienia>>Ustawienia Użytkownika>>DND,
- następnie wybierz z rozwijalnej listy czas, przez jaki funkcja ma działać i potwierdź naciskając OK,



- w górnym pasku ekranu głównego monitora pojawi się ikona informująca o aktywnym trybie DND.

2.5.6 Funkcja Czyszczenie

Funkcja umożliwia czasowe zablokowanie ekranu na czas czyszczenia ekranu.

Aby uruchomić funkcję:

- otwórz menu Ustawienia>>Ustawienia Użytkownika,
- następnie naciśnij przycisk „Czyszczenie”,

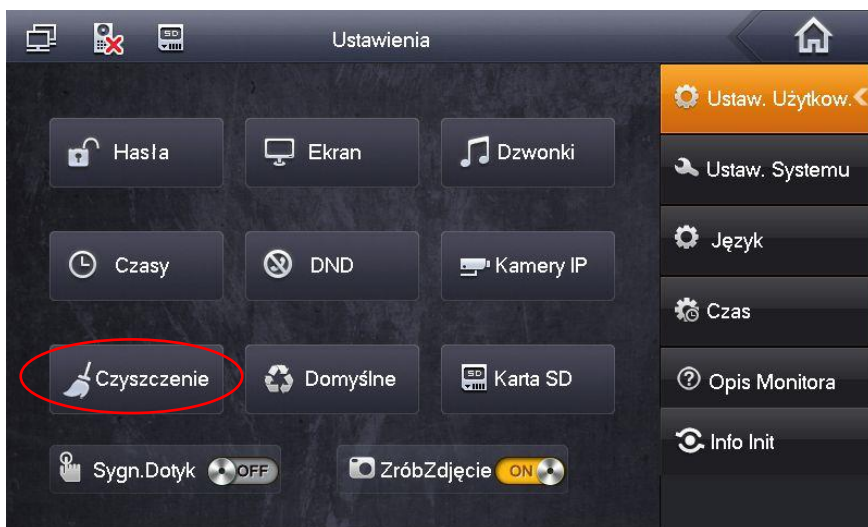

- ekran zostanie zablokowany na 45 sekund aby umożliwić czyszczenie.

2.5.7 Przywrócenie domyślnych ustawień użytkownika

Funkcja umożliwia przywrócenie ustawień domyślnych dla Ustawień Użytkownika:

- otwórz menu Ustawienia>>Ustawienia Użytkownika>>Domyślne,



- wprowadź Hasło Użytkownika i naciśnij OK aby potwierdzić (domyślnie 123456),
- na ekranie pojawi się ekran potwierdzenia, naciśnij ponownie OK aby zatwierdzić.

2.5.8 Sprawdzenie pojemności karty pamięci

Funkcja umożliwia sprawdzenie wolnego miejsca na karcie pamięci oraz wykonanie formatowania karty. Aby uruchomić funkcję:

- otwórz menu Ustawienia>>Ustawienia Użytkownika,
- następnie naciśnij przycisk „Karta SD”,



- wprowadź Hasło Użytkownika i naciśnij OK aby potwierdzić (domyślnie 123456),
- na ekranie pojawi się informacja o ilości wolnego miejsca na karcie, jej całkowitej pojemności oraz przycisk „Format”,

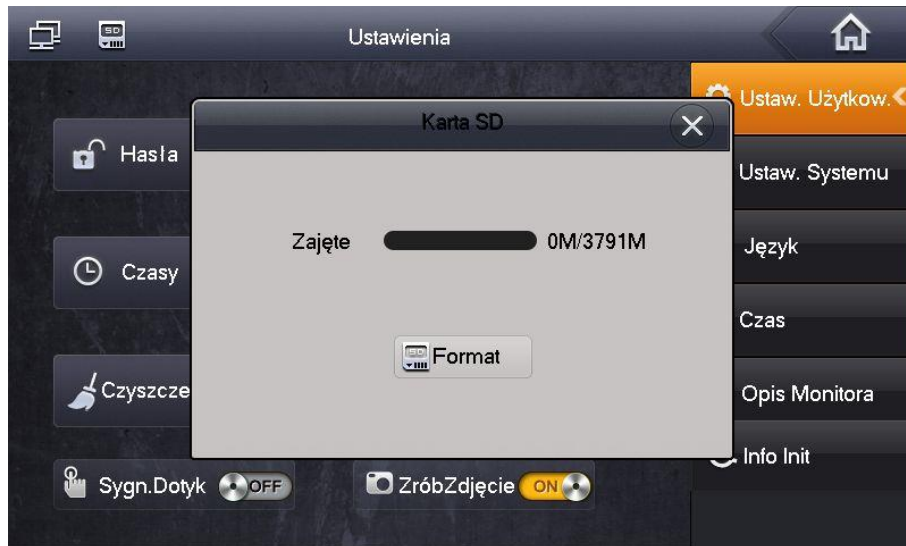

- aby wykonać formatowanie karty pamięci naciśnij „Format”,
- naciśnij przycisk „OK” aby zatwierdzić operację.

2.5.9 Aktywacja / dezaktywacja sygnalizacji dotyku ekranu

Aktywacja funkcji (domyślnie wyłączona) sprawia, iż monitor emituje akustyczny sygnał potwierdzenia przy każdym dotknięciu ekranu. Aby uruchomić tą funkcję:

- otwórz menu Ustawienia>>Ustawienia Użytkownika,

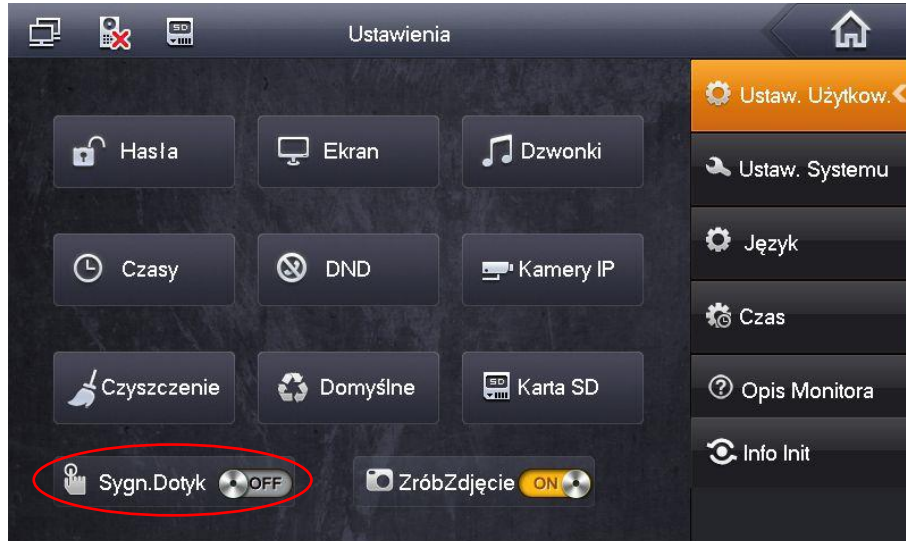

- następnie naciśnij przycisk „Sygn. Dotyk”, znajdujący się na dole ekranu.

2.5.10 Aktywacja / dezaktywacja funkcji Zrób Zdjęcie

Aktywacja funkcji (domyślnie wyłączona) sprawia, iż monitor automatycznie zapisuje na karcie pamięci zdjęcie osoby dzwoniącej przy każdym wywołaniu z panelu zewnętrznego.

Aby uruchomić tą funkcję:

- otwórz menu Ustawienia>>Ustawienia Użytkownika,



- następnie naciśnij przycisk „Zrób Zdjęcie”, znajdujący się na dole ekranu.

3. Programowanie

3.1 Wprowadzenie

Systemy jednorodzinne, składające się z panelu zewnętrznego z jednym przyciskiem wywołania oraz wideomonitora działają na zasadzie „Plug&Play”. Znaczy to, że system jest fabrycznie skonfigurowany i zacznie działać po podłączeniu bez konieczności definiowania żadnych parametrów początkowych. Po stronie użytkownika pozostają natomiast do ustawienia parametry rozmowy, głośności, daty i czasu oraz pracy przekaźnika.

W sytuacji, gdy użytkownik chce użyć własnych ustawień, lub w systemie będzie pracować kilka paneli zewnętrznych i/lub kilka monitorów konieczna jest zmiana:

- parametrów monitora - lokalnie z poziomu urządzenia przy pomocy ekranu dotykowego (menu Ustawienia>>Ustawienia Systemu),
- zmiana parametrów panelu zewnętrznego - za pomocą komputera i usługi Web Service (patrz: Instrukcja obsługi i instalacji panelu zewnętrznego).

3.2 Ustawienia Systemu

Menu Ustawienia Systemu służy do konfiguracji lokalnych parametrów monitora, ustawień sieciowych, danych dotyczących wejść (paneli zewnętrznych) w systemie oraz umożliwia zdefiniowanie kamer IP i przywrócenie wszystkich ustawień domyślnych monitora.

Aby wejść do ustawień systemu:

- kliknij ikonę Ustawienia na ekranie głównym,

- kliknij polecenie Ustawienia Systemu,
- następnie wprowadź hasło instalatora **002236** i naciśnij OK.



3.3 Numer Lokalu

Numer Lokalu jest to kod monitora, przy pomocy którego będzie on wywoływany z panelu zewnętrznego. W systemach wielorodzinnych Numer Lokalu zazwyczaj jest tożsamy z administracyjnym numerem mieszkania. Dla systemów jednorodzinnych z panelem jednonumerowym nie ma potrzeby zmiany tego parametru. Zalecane jest pozostawienie ustawień fabrycznych (Numer Lokalu jest ustawiony jako 9901).

Aby zmienić Numer Lokalu przypisany do monitora:

- otwórz menu Ustawienia>>Ustawienia Systemu>>Ustawienia Monitora,
- kliknij na pole „Nr. Lokalu” i wprowadź nowy numer,



- kliknij „OK” aby zapisać zmiany.

3.4 Ustawienia sieciowe

Fabrycznie każdy monitor ma nadany adres IP 192.168.1.109. W przypadku systemów jednorodzinnych, gdzie w lokalu będzie zainstalowany tylko jeden monitor nie ma potrzeby zmiany ustawień sieciowych monitora, za wyjątkiem sytuacji, gdy podłączamy instalację domofonową do istniejącej sieci LAN.

Zmiana parametrów sieciowych konieczna jest także, gdy w systemie będzie pracować większa liczba monitorów. Wówczas każdemu urządzeniu (monitorom oraz panelom zewnętrznym) należy nadać inny adres IP.

Aby zmienić ustawienia sieciowe monitora:

- otwórz menu Ustawienia>>Ustawienia Systemu>>Ustawienia Sieciowe,
- na ekranie otworzy się okno konfiguracji ustawień sieciowych urządzenia,
- wprowadź nowy adres IP, maskę podsieci i bramę domyślną,



- naciśnij przycisk „OK” aby zapisać zmiany.

3.5 Konfiguracja Wejść (paneli zewnętrznych)

Fabrycznie każdy monitor ma przypisany jeden panel zewnętrzny (Panel Główny), o adresie IP 192.168.1.110. W przypadku systemów jednorodzinnych, gdzie w systemie będzie pracować tylko jeden panel nie ma potrzeby zmiany ustawień wejść w monitorze, za wyjątkiem sytuacji, gdy podłączamy instalację domofonową do istniejącej sieci LAN.

Gdy w systemie będzie pracować większa liczba paneli, należy przy pomocy wbudowanej w panele zewnętrzne usługi Web Service zmienić parametry sieciowe oraz Numer Środkowy każdego panelu w taki sposób, aby każde urządzenie posiadało swój własny, unikalny adres IP oraz Numer Środkowy (patrz: Instrukcja obsługi i instalacji panelu zewnętrznego).

Po zaprogramowaniu parametrów sieciowych oraz Numerów Środkowych paneli

zewnętrznych za pomocą Web Service, należy wprowadzić ich adresy IP w ustawieniach systemu monitora (zakładka Wejścia). Jeśli w systemie będzie pracować kilka monitorów, wówczas adresy IP paneli zewnętrznych należy wprowadzić jedynie w ustawieniach Monitora Głównego, natomiast Monitory dodatkowe pobiorą automatycznie ustawienia paneli zewnętrznych z Monitora Głównego.

3.5.1 Zmiana ustawień Wejść

- otwórz menu Ustawienia>>Ustawienia Systemu>>Wejścia,
- w polu „Adres IP” wprowadź odpowiedni adres IP / nazwę panelu zewnętrznego,



- aby zapisać zmiany naciśnij przycisk „OK”.

3.5.2 Dodanie kolejnego panelu zewnętrznego do monitora

- otwórz menu Ustawienia>>Ustawienia Systemu>>Wejścia,
- naciśnij strzałkę na ekranie ustawień Panelu Głównego,

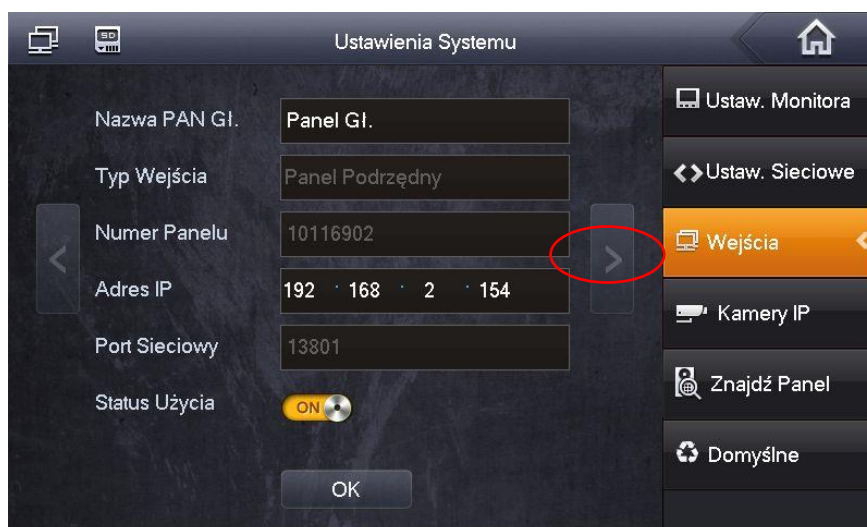

- wprowadź nazwę i adres IP kolejnego panelu oraz naciśnij przycisk „Status

Użycia”, podświetli się on na żółto, a opis zmieni się na „WŁ”,

- naciśnij „OK” aby zapisać zmiany.

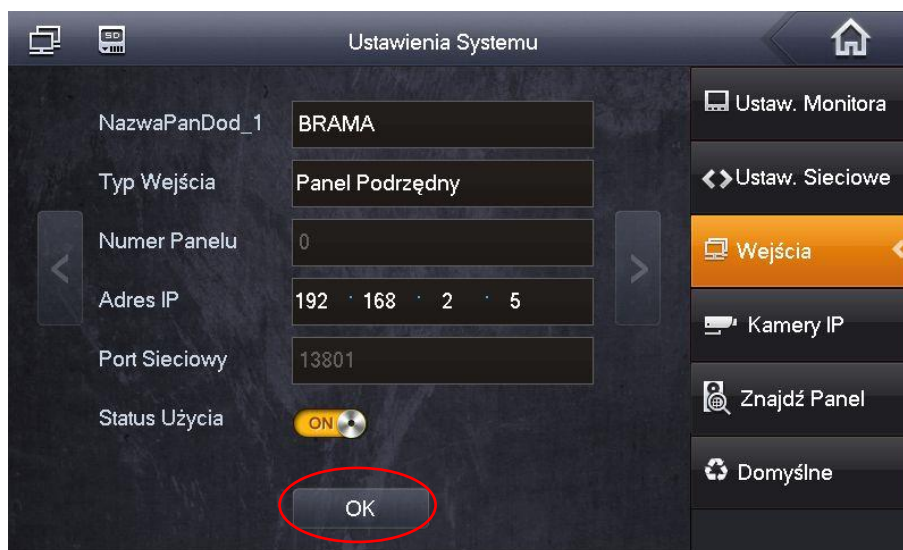

3.5.3 Konfiguracja wejść za pomocą funkcji Znajdź Panel

System umożliwia automatyczne wyszukanie podłączonych do systemu paneli zewnętrznych oraz dodanie ich do listy Wejść. Możliwa jest także zmiana adresu IP panelu zewnętrznego z poziomu monitora bez potrzeby użycia komputera i usługi web service (Patrz punkt: 3.5.4).

Aby otworzyć menu auto wyszukiwania:

- otwórz menu Ustawienia>>Ustawienia Systemu>>Znajdź Panel,
- na ekranie wyświetli się lista znalezionych paneli zewnętrznych,
- jeśli dodajemy większą ilość paneli zewnętrznych należy podłączać do systemu po jednym panelu aby uniknąć konfliktu w adresacji IP,
- aby dodać panel do listy wejść monitora naciśnij przycisk „Dodaj”,



- na ekranie pojawi się okno umożliwiające wpisanie nazwy oraz zmianę stanu wejścia (należy ustawić Stan jako „Wł” – włączony),

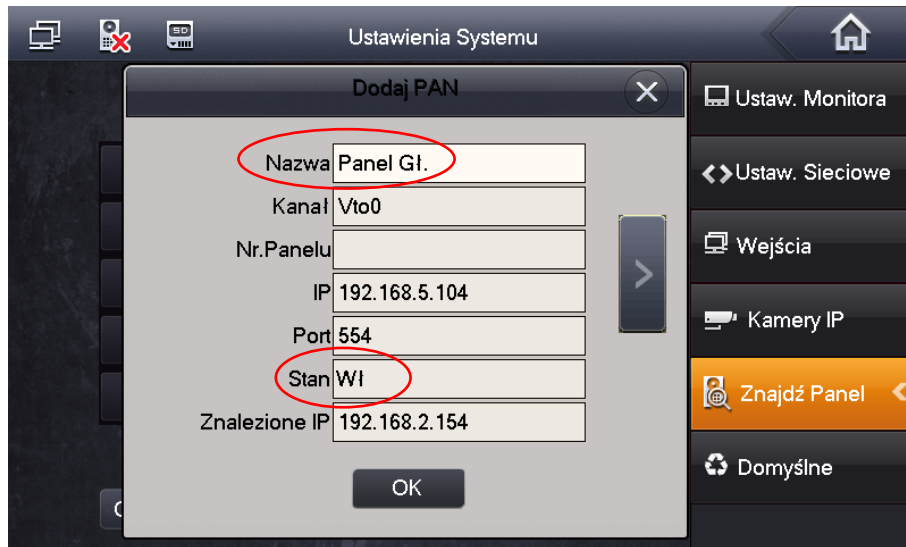

- naciśnij przycisk OK aby zapisać zmiany.

3.5.4 Zmiana adresu IP panelu zewnętrznego z poziomu monitora

System umożliwia zmianę adresu IP panelu zewnętrznego z poziomu monitora bez potrzeby użycia komputera i usługi web service.

Aby zmienić adres IP panelu zewnętrznego z poziomu monitora:

- otwórz menu Ustawienia>>Ustawienia Systemu>>Znajdź Panel,
- na ekranie wyświetli się lista znalezionych paneli zewnętrznych, zielona ikona panelu obok adresu IP wskazuje, że panel jest już dodany do systemu,
- wybierz panel którego adres IP chcesz zmienić i kliknij przycisk „Zmiana IP”,



- na ekranie pojawi się okno edycji,

- wprowadź nowy adres IP i naciśnij „OK”,

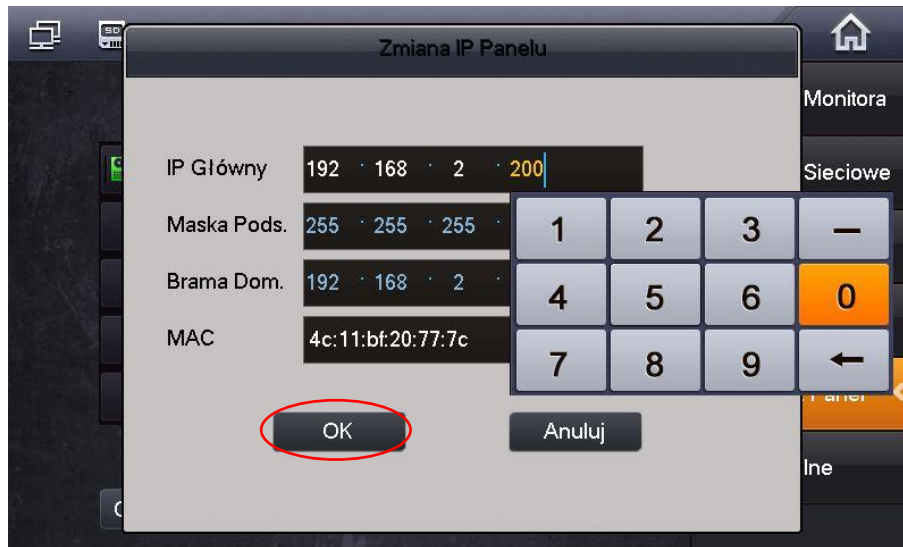

- na liście urządzeń pojawi się panel ze zmienionym adresem IP,
- następnie należy dodać panel zewnętrzny do listy wejść naciskając przycisk „Dodaj”,



- na ekranie pojawi się okno edycji, umożliwiające zmianę nazwy oraz stanu panelu (Stan należy ustawić jako „Wł”),
- system wyświetli także informacje o dotychczasowym oraz nowym adresie IP danego wejścia,

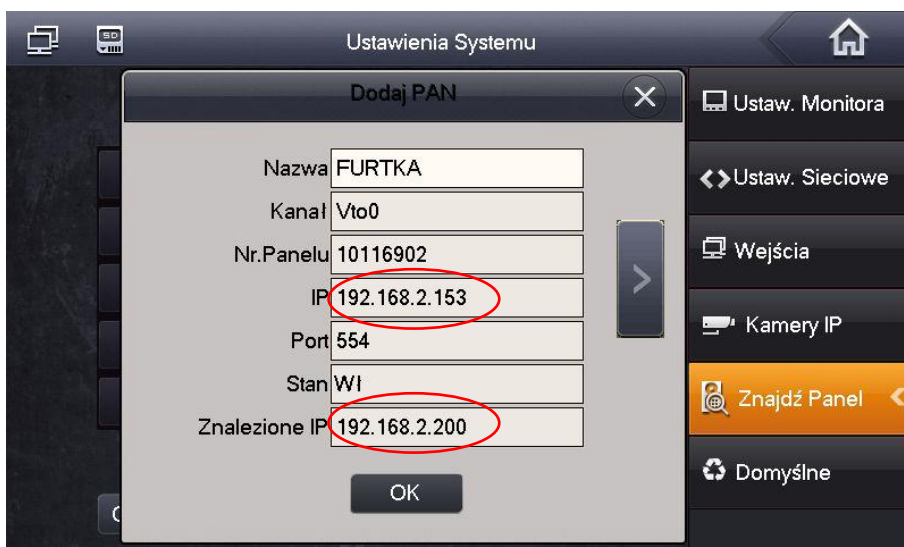

- aby zapisać zmiany naciśnij przycisk „OK”.

3.6 Konfiguracja kamer CCTV IP

System umożliwia dodanie do każdego wideomonitora do 32 kamer IP marki BCS Line oraz Point oraz innych producentów, wspierających protokół Onvif (2.4). Dla ułatwienia programowania możliwe jest zdefiniowanie do 8 kamer z poziomu Ustawień Użytkownika (bez logowania) oraz kolejnych 24 kamery z poziomu Web Service panelu zewnętrznego (bez możliwości edycji z poziomu wideomonitora).

3.6.1 Dodawanie kamer z poziomu Ustawień użytkownika

- kliknąć ikonę „Ustawienia” na ekranie głównym monitora,
- następnie nacisnąć przycisk „Kamery IP”,



- na ekranie pojawi się okno umożliwiające zdefiniowanie do 8 kamer IP,

- Zdefiniuj następujące parametry:
 - ✓ **Nazwa:** opis kamery w systemie
 - ✓ **Adres IP:** adres IP kamery
 - ✓ **Użytkownik:** admin (fabrycznie dla kamer BCS Line)
 - ✓ **Hasło:** admin (fabrycznie dla kamer BCS Line)
 - ✓ **Port:** kamery BCS Line: nie ma potrzeby zmiany tego parametru; dla innych kamer należy wprowadzić port RTSP (domyślnie: 554)
 - ✓ **Protokół:** BCS dla kamer BCS Line lub Onvif dla innych

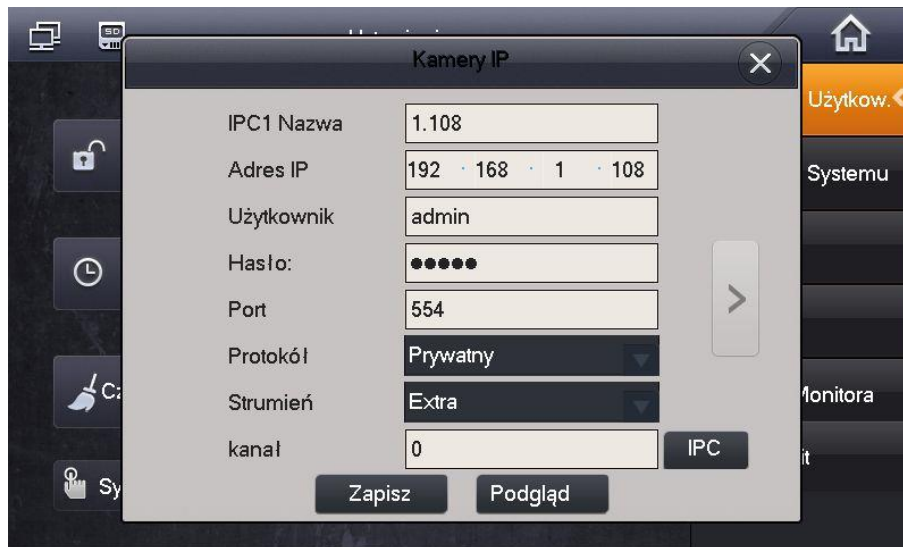

- naciśnij przycisk „Zapisz” by zachować zmiany.

Uwaga:

Aby na monitorze wyświetlać obraz z kamer IP serii BCS Line należy:

- za pośrednictwem przeglądarki internetowej zalogować się do usługi Web Service, wpisując w pole adresu adres IP kamery i zalogować się do aplikacji,
- następnie otworzyć menu Ustawienia>>Kamera>>Wideo i aktywować Strumień Extra oraz ustawić rozdzielczość tego strumienia video na D1.

Aby na monitorze wyświetlać obraz z kamer IP innych producentów:

- kamera musi wspierać protokół Onvif (wersja 2.4),
- należy aktywować dodatkowy strumień wideo i zmniejszyć jego jakość do D1.

3.7 Konfiguracja Monitorów Dodatkowych

3.7.1 Informacje ogólne

W systemach 2-przewodowych możliwe jest zainstalowanie do 3 monitorów w obrębie tego samego lokalu oraz jednego panelu zewnętrznego. Maksymalna liczba urządzeń w systemie to 4. Należy przez to rozumieć sumę monitorów oraz paneli zewnętrznych.

Jeśli w danym mieszkaniu ma pracować więcej niż jeden monitor, jeden z nich należy ustawić jako Monitor Główny, natomiast pozostałe jako Monitory Dodatkowe.

Każdy monitor jest fabrycznie ustawiony jako Główny i nie ma potrzeby dodatkowej konfiguracji jego parametrów, natomiast Monitory dodatkowe wymagają zmiany:

- adresu IP na inny niż pozostałe urządzenia sieciowe w systemie (patrz: punkt **3.7.3**),
- oraz zmiany Numeru Lokalu (patrz: punkt **3.7.4**).

Uwaga

Aby Monitory Dodatkowe mogły odbierać połączenia z panelu zewnętrznego oraz z innych monitorów (interkom) należy zaznaczyć w Web Service panelu zewnętrznego polecenie „Wywołanie Grupowe” (zakładka „Ustawienia LAN”).

3.7.2 Funkcjonalność Monitora Dodatkowego

Monitor Dodatkowy będzie miał tą samą funkcjonalność co Monitor Główny, z tą różnicą, że wiadomości audio-wideo nagrywane przez gości na panelu zewnętrznym będą zapisywane jedynie na Monitorze Głównym, oraz parametry takie jak:

- parametry rozmowy,
- dane wejść (paneli zewnętrznych),
- hasła,
- tryb DND (nie przeszkadzać),

będą konfigurowane tylko na Monitorze Głównym, a Monitor Dodatkowy pobierze te ustawienia automatycznie. Jedyne parametry, które muszą zostać ustawione na Monitorze Dodatkowym to Numer Lokalu oraz Adres IP.

Funkcjonalność dodatkowa:

- po odebraniu rozmowy na dowolnym odbiorniku, niezależnie od tego czy jest to Monitor Główny czy Dodatkowy pozostałe monitory przejdą w stan czuwania,
- pomiędzy wszystkimi monitorami w obrębie tego samego lokalu będzie możliwa wewnętrzna komunikacja audio (funkcja interkomu działa pomiędzy monitorami, na których ustawiony jest jako Panel Główny ten sam panel zewnętrzny).

3.7.3 Ustawienie adresu IP

Adres IP Monitora Dodatkowego musi zostać zmieniony w taki sposób, aby uniknąć konfliktu w adresacji z pozostałymi urządzeniami sieciowymi w systemie. W tym celu:

- wejdź do Ustawień Systemu (patrz: punkt 3.2),
- następnie kliknij zakładkę Ustawienia Sieciowe,
- zmień fabryczny adres IP na inny,
- ustaw maskę podsieci i bramę domyślną taką samą jak na Monitorze Głównym,



- naciśnij OK aby zapisać zmiany.

3.7.4 Ustawienie Numeru Lokalu

W Monitorze Dodatkowym konieczna jest zmiana Numeru Lokalu oraz wskazanie adresu IP Monitora Głównego. W tym celu:

- Wejdź do Ustawień Systemu (patrz: punkt 3.2),
- wybierz zakładkę Ustawienia Monitora i naciśnij przycisk „Główny”,

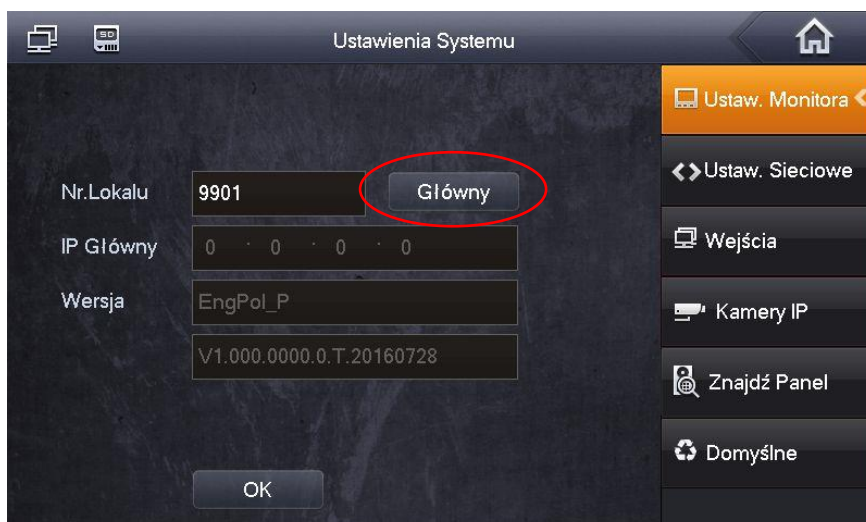

- zmieni się on na „Dodatkowy”,
- następnie podaj Numer Lokalu w formacie „X-Y”, gdzie „X” oznacza Numer Lokalu ustawiony w Monitorze Głównym (fabrycznie jest to numer 9901 i nie ma potrzeby zmiany tego numeru, jeśli jest to system jednorodzinny) a „Y” oznacza numer Monitora Dodatkowego (musi to być cyfra z przedziału 1-3, ponieważ w jednym lokalu może być 1 Monitor Główny oraz maksymalnie 2 Dodatkowe),



- następnie w polu oznaczonym jako „IP Główny” wpisz adres IP Monitora Głównego i potwierdź naciskając „OK”,

3.8 Kalibracja ekranu

Ekran monitora jest skalibrowany fabrycznie, jednak jeśli nie działa on prawidłowo konieczne może być przeprowadzenie ponownej kalibracji. Sytuacja ta będzie miała miejsce po aktualizacji firmware'u monitora i wyczyszczeniu jego konfiguracji. W tym celu:

- naciśnij przycisk „Unlock + Menu” na obudowie monitora,



- a następnie klikaj znaczniki, pojawiające się na ekranie,



- po dotknięciu wszystkich znaczników proces kalibracji zostanie zakończony.

3.9 Programowanie funkcji Alarm

3.9.1 Informacje wstępne

Monitor posiada wbudowaną funkcję alarmową. Umożliwia ona podłączenie do monitora do 6 czujek alarmowych. Po aktywacji czujnika monitor emituje akustyczny sygnał alarmowy, a na ekranie pojawia się informacja o aktywacji alarmu w danej strefie. Informacje o alarmie są zapisywane w historii zdarzeń w menu „Alarm”. Dodatkowo informacja o zaistniałym zdarzeniu jest przesyłana do portiera (funkcja w przygotowaniu, dostępna dla systemów wielorodzinnych).

W przypadku budownictwa jednorodzinnego funkcję tą można wykorzystać na przykład jako: sygnalizacja obecności osób w danej strefie, lub też do przekazywania informacji o otwarciu wejścia / bramy garażowej, czy też o niezamknięciu drzwi / furtki (za pomocą kontaktronu), itd.

Uwaga

Urządzenie umożliwia realizację sygnalizacji obecności osób na danym obszarze, ale nie może być porównane do alarmowego urządzenia przeciw-włamaniowego. Producent nie będzie odpowiedzialny w przypadku wtargnięć lub włamań.

3.9.2 Ustawienia Stref (czujek)

Aby wejść w ustawienia stref:

- otwórz menu: Alarm>>Status Strefy,
- naciśnij przycisk „Ustawienia”,



- następnie podaj hasło (fabrycznie: 123456),
- na ekranie zostanie otwarte okno umożliwiające zmianę: typu strefy, sposobu podłączenia czujnika, rodzaju alarmu, czasu wejścia i wyjścia.



Pierwsze trzy strefy są fabrycznie ustawione jako: strefa 1 – przycisk panika, strefa 2 – czujnik gazu, strefa 3 – czujnik dymu. W przypadku tych stref użytkownik może jedynie wskazać typ podłączenia (NO/NC), nie jest możliwa modyfikacja innych parametrów. Pozostałe 5 stref można definiować dowolnie. Użytkownik może daną strefę dezaktywować jeśli nie jest ona używana naciskając przycisk „Wyłącz”.

3.9.3 Ustawienia Trybów Pracy

Możliwe jest dowolne powiązanie Trybów Pracy funkcji Alarm z odpowiednimi Strefami (czujkami). W tym celu:

- otwórz menu: Alarm>>Ustawienia Trybów,
- podaj Hasło Użytkownika (domyślnie 123456),
- na ekranie wyświetli się okno umożliwiające konfigurację Trybów Pracy: Wyjście, W Domu, Noc oraz Własny,
- wciskając przycisk WŁ / WYŁ odpowiedniej Strefy, decydujemy czy ma ona zostać przypisana do danego Trybu Pracy czy nie.



Fabrycznie Tryby są zdefiniowane w następujący sposób:

- Tryb Wyjście: strefy 1-8 włączone;
- Tryb W Domu: strefy 1-3 włączone, pozostałe wyłączone;
- Tryb Noc: strefy 1-5 włączone, pozostałe wyłączone;
- Tryb Własny: wszystkie strefy wyłączone.

4. Specyfikacja techniczna

| Model | BCS-MON7200-2W |
|---|---|
| System | |
| Procesor / OS | Wbudowany / LINUX |
| Wideo | |
| Kompresja video | H.264 |
| Rozdzielczość | 800*480 |
| Audio | |
| Wejście / wyjście | Wbudowany mikrofon / wbudowany głośnik |
| Rozmowa / tryb pracy | Dwukierunkowa / głośnomówiący |
| Regulacja audio | Płynna regulacja głośności rozmowy oraz sygnału wywołania |
| Ekran | |
| Parametry | Kolorowy ekran 7" LCD TFT |
| Rodzaj ekranu | Dotykowy, pojemnościowy |
| Użytkowe | |
| Obsługa | Ekran dotykowy oraz dodatkowe przyciski sensoryczne |
| Rozbudowa | Do 3 monitorów w tym samym lokalu (*) |
| Wejścia | Do 3 wejść (paneli zewnętrznych) (*) |
| Podgląd z kamer IP | Do 32 kamer IP BCS Line / Point lub kompatybilnych z Onvif v2.4 |
| Funkcje dodatkowe | Wbudowany spis lokatorów i lista połączeń, zapis zdjęć i nagrań wideo z kamer paneli zewnętrznych, zapis nagrań audio-wideo pozostawianych przez gości na panelu zewnętrznym, interkom pomiędzy wszystkim monitorami w tym samym budynku, auto zapis zdjęć osób dzwoniących, funkcja DND, funkcja Czyszczenie, regulacja czasu rozmowy/wywołania/podglądu/nagrania AV |
| Alarm | |
| Wejścia | 6 wejść NO/NC |
| Sieć | |
| Ethernet / protokół | 10M/100 Mbps auto / TCP/IP |
| Ogólne | |
| Zasilanie / pobór prądu | 24VDC (wymagany adapter BCS-ADIP oraz zasilacz BCS-ZA2425) / czuwanie ≤1.5W ; praca ≤7W |
| Środowisko pracy | Temperatura -10°C ~ +60°C, wilgotność 10~90% RH |
| Wymiary (Sz*W*Gł) | 221.2*154.3 *25.8 mm / 200*136*22 mm (BCS-MON-7200W) |
| Waga | 0,8 kg |
| Montaż | Natynkowy |
| (*) Suma monitorów oraz paneli zewnętrznych w systemie nie może przekraczać 4. | |

5.2 Rozbudowa systemu:

- System umożliwia rozbudowę do maksymalnie 4 urządzeń:
 - 3 panele zewnętrzne + 1 wideomonitor, lub
 - 2 panele zewnętrzne + 2 wideomonytory, lub
 - 1 panel zewnętrzny + 3 wideomonytory.
- Urządzenia podłączamy do wyjść magistrali w adapterze BCS-ADIP opisanych jako: CH1, CH2, CH3 i CH4.
- Opcjonalnie system umożliwia szeregowe podłączenie kolejnego wideomonitora za pomocą złącz: 2wire0, 2wire1 oraz 2wire2 na wideomonitorze.

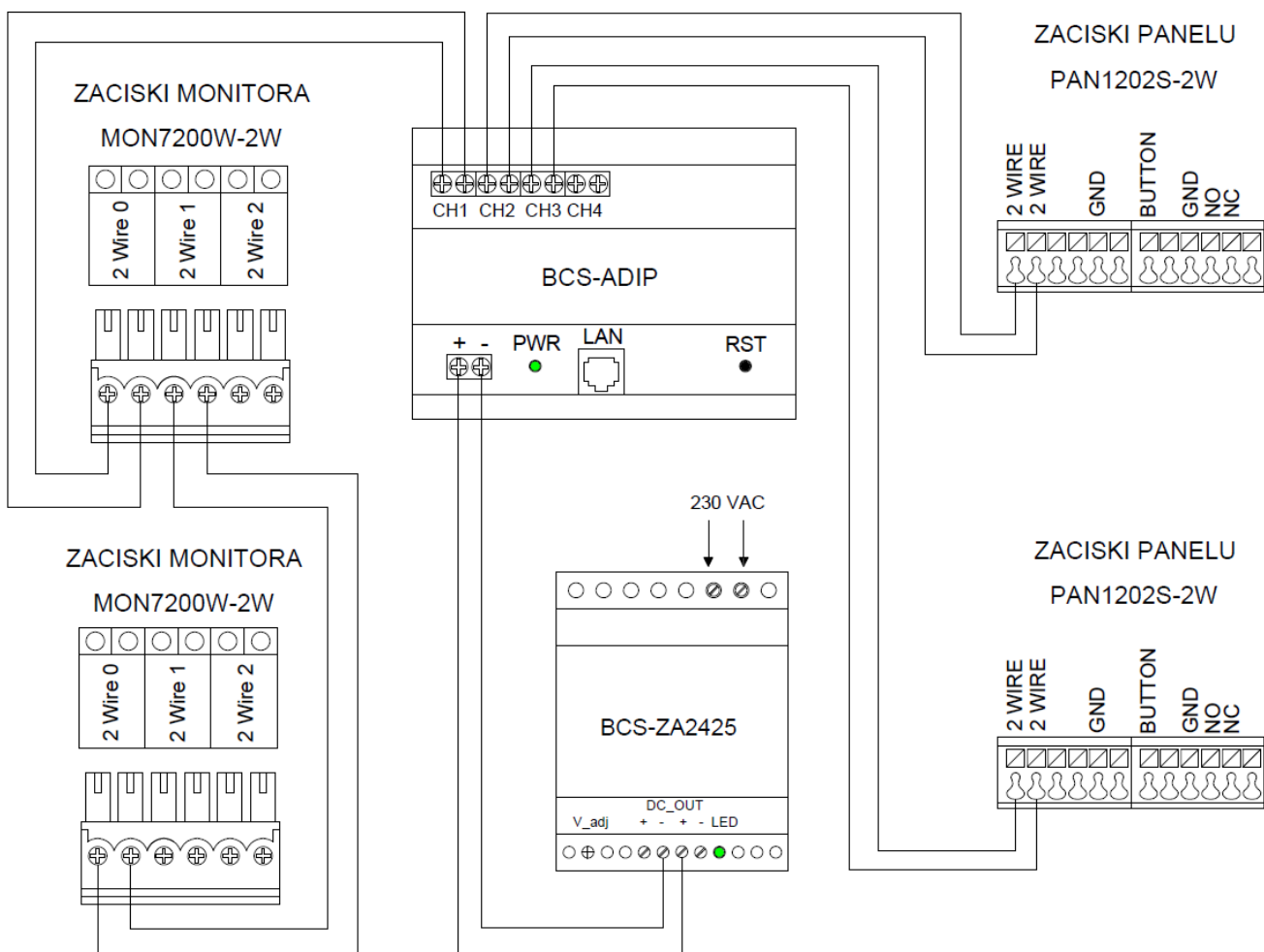

Rys. 5-2

6. Tabela odległości / okablowania

| Dystans pomiędzy urządzeniami | Odległość max | Okablowanie * | |
|-------------------------------------|---------------|---------------|---|
| Adapter BCS-ADIP – switch LAN | 50 m | UTP Cat. 5e | |
| Panel zewnętrzny – adapter BCS-ADIP | 60 m | UTP Cat. 5e | OMY lub inny o min. przekroju 2 x 0,5 mm ² |
| Wideomonitor – adapter BCS-ADIP | 60 m | UTP Cat. 5e | OMY lub inny o min. przekroju 2 x 0,5 mm ² |

* Jeśli przewody będą prowadzone w ziemi należy użyć ziemnych / żelowanych odpowiedników.

Uwaga:

Elektrozaczep wymaga dodatkowego okablowania oraz zasilacza.

7. Najczęściej zadawane pytania

- P: Ekran monitora nie działa a wskaźnik „Power” nie świeci się.
O: Sprawdź podłączenie przewodu zasilającego monitor oraz zasilacz. W przypadku użycia PoE 24V sprawdź czy switch BCS-SP06 ma włączone zasilanie na wyjściach PoE lub czy switch pracuje prawidłowo.
- P: Po zainstalowaniu i podłączeniu systemu nie można dzwonić lub wywołać obrazu z kamery panelu zewnętrznego.
O: Sprawdź podłączenie przewodu sieciowego do monitora oraz panelu zewnętrznego. W przypadku zmiany ustawień fabrycznych, sprawdź czy w ustawieniach monitora wprowadzony jest właściwy adres IP panelu zewnętrznego. Sprawdź za pomocą usługi Web Service czy w ustawieniach panelu zewnętrznego (zakładka Lista monitorów) wprowadzony Numer Lokalu (adres monitora) jest taki sam jak Numer Lokalu ustawiony na monitorze.
- P: Nie można wywołać obrazu z kamery IP
O: Sprawdź czy wprowadzone w monitorze ustawienia kamery IP są prawidłowe. Sprawdź czy kamera ma aktywowany Strumień Extra, oraz czy rozdzielczość tego strumienia jest ustawiona na D1. Sprawdź czy wybrano właściwy protokół komunikacji (BCS / Onvif).
- P: Przy próbie wywołania z panelu zewnętrznego monitor nie dzwoni?
O: Sprawdź czy tryb DND na monitorze (funkcja Nie Przeszkadzać) nie jest włączony.

Sprawdź czy monitor/panel jest poprawnie podłączony do instalacji. Sprawdź czy monitor ma podłączone zasilanie. Sprawdź ustawienia sieciowe oraz ustawienia Numeru Lokalu w panelu zewnętrznym oraz monitorze.

- P: Mam inny problem z urządzeniem, co zrobić?
O: Skontaktuj się ze swoim dystrybutorem.